

MANUAL DE COMUNICAÇÃO VISUAL DA FROTA DO CORREDOR ABD

ÍNDICE

1. Introdução	03
2. Padrão Cromático	04
3. Logotipo da EMTU	05
4. Logotipo do Governo do Estado	06
5. Marca Metropolitano	07
6. Mapa do Corredor	09
7. Disque-Denúncia Traseiro e Atendimento ao Cliente EMTU	10
8. Aplicações Traseiras	11
9. Painel de Destino - Caixa de Letreiro	12
10. Adesivo de Embarque	13
11. Tampa da Caixa do Letreiro	14
12. Disque-Denúncia Interno - Opção 1	15
13. Disque-Denúncia Interno - Opção 2	16
14. Serviço de Atendimento Metra (SAM)	17
15. Adesivo Lei Antifumo	18
16. Comunicação de Acessibilidade	19
17. Placas de Assentos Reservados	20
18. Placa de Área Reservada	21
19. Placas internas de Legislação	22
20. Dispositivos Refletivos	23
21. Exemplo Padron	24
22. Exemplo Articulado	27
23. Exemplo Lowfloor	32
24. Controle de Versões	35

1. Introdução

Este Manual de Comunicação Visual tem por objetivo padronizar e normatizar a identidade visual do sistema de transporte a cargo da EMTU/SP, pelo Sistema do Corredor ABD, tendo como diretriz a utilização da marca do Sistema de Transportes Metropolitanos, aprovado pela Secretaria de Estado dos Transportes Metropolitanos.







O Manual programa o uso da Identidade Metropolitana, através da definição dos elementos institucionais (marcas “METROPOLITANO”, logotipos da EMTU e do Governo, família tipográfica, versões de uso e aplicações, diagramas construtivos, padrões cromáticos, pictogramas etc.) suas combinações, dimensionamento, e formas de aplicação nos diversos componentes do sistema.

O documento organiza todas as informações, mensagens e simbologias gráficas necessárias à perfeita execução e implantação do Sistema de Identidade Metropolitana. É importante salientar que, devido a variedade de carrocerias existentes, as adaptações na pintura dos veículos devem estar de acordo com as propostas apresentadas, devendo-se preservar principalmente a aplicação da marca ou parte dela em todas as faces dos veículos, evitando recortes, especialmente nas portas, vidros, rodas, janelas etc.

Situações não contempladas neste Manual deverão ser objeto de consulta à Assessoria da Presidência (APA) da EMTU/SP, por meio dos telefones (11) 3113.4740 ou (11) 3113.4741, ou pelo e-mail apa@emt.sp.gov.br.





A Metra, as empresas encarregadoras e adesivadoras deverão apresentar os projetos de pintura para aprovação da APA antes de sua execução.

2. Padrão Cromático
Tabela Cromática

							
Cor	Prata	Prata Escuro	Cinza	Cinza Médio	Vermelho	Amarelo	Branco
Vinil Adesivo	Silver Ref. 546 EG Série A4 Avery	Grey Metallic Ref. 180-221 Serie Controltac 3M Opaque	Dark Grey Ref. 530 EG Série A4 Avery	Grey Ref. 508 EG Série A4 Avery	Medium Red Ref. 523 EG Série A4 Avery	Primrose Yellow Ref. 504 EG Série A4 Avery	Branco Ref. 501 EG Série A4 Avery
	Satin Aluminum Ref. 180-20 Série Controltac 3M Opaque		Dark Grey Ref. 180-41 Série Controltac 3M Opaque		Tomato Red Ref. 180-13 Série Controltac 3M Opaque	Bright Yellow Ref. 3650-15 Série Controltac 3M Opaque	White Ref. 180-10 Série Controltac 3M Opaque
	Prata Ref. 214 Série Goldmax Imprimax		Cinza Escuro Ref. 249 Série Goldmax Imprimax		Vermelho Tomate Ref. 206 Série Goldmax Imprimax	Amarelo Médio Ref. 208 Série Goldmax Imprimax	Branco Ref. 200 Série Goldmax Imprimax
	Silver Ref. 7182 Série Translucent Multi-fix		Dark Gray Ref. 5034 Série Matt Multi-fix		Tomato Red Ref. 5029 Série Matt Multi-fix	Yellow Ref. 5038 Série Matt Multi-fix	White Ref. 5026 Série Matt Multi-fix
Tinta Automotiva	Prata EMTU 2003	Prata Escuro EMTU 2003	Cinza EMTU 2003		Vermelho EMTU 2003	Amarelo EMTU 2003	Branco EMTU 2003
Pantone	421 C	426 C	425 C	Cool Gray 8 C	Red 032 C	123C	Branco C

3. Logotipo da EMTU

Tabela Cromática





				
Cor	Azul	Vermelho	Cinza Médio	Branco
Vinil Adesivo	Vivid Blue Ref. 528 EG Série A4 Avery	Medium Red Ref. 523 EG Série A4 Avery	Grey Ref. 508 EG Série A4 Avery	Branco Ref. 501 EG Série A4 Avery
	Sapphire Blue Ref. 180-37 Série Controltac 3M Opaque	Tomato Red Ref. 180-13 Série Controltac 3M Opaque		White Ref. 180-10 Série Controltac 3M Opaque
	Azul Marinho Ref. 202 Série Goldmax Imprimax	Vermelho Tomate Ref. 206 Série Goldmax Imprimax		Branco Ref. 200 Série Goldmax Imprimax
	Sapphire Blue Ref. 5017 Série Gloss Multi-fix	Tomato Red Ref. 5029 Série Matt Multi-fix		White Ref. 5026 Série Matt Multi-fix
Tinta Automotiva	Azul EMTU 2003	Vermelho EMTU 2003		Branco EMTU 2003
Pantone	Reflex Blue C	Red 032 C	Cool Gray 8 C	Branco C

Nota:

1. Não deverão existir fios de contorno ou arremate separando as cores.

4. Logotipo do Governo de São Paulo



	C	M	Y	K	R	G	B	PANTONE
	9	98	100	0	220	40	40	485 C
	C	M	Y	K	R	G	B	PANTONE
	86	18	100	4	11	146	71	347 C
	C	M	Y	K	R	G	B	PANTONE
	3	22	100	0	247	197	32	123 C
	C	M	Y	K	R	G	B	PANTONE
	0	0	0	100	35	31	32	Process Black C
	C	M	Y	K	R	G	B	PANTONE
	35	28	29	30	128	129	129	444 C

Nota:

1. Não deverão existir fios de contorno ou arremate separando as cores.

5. Marca Metropolitano

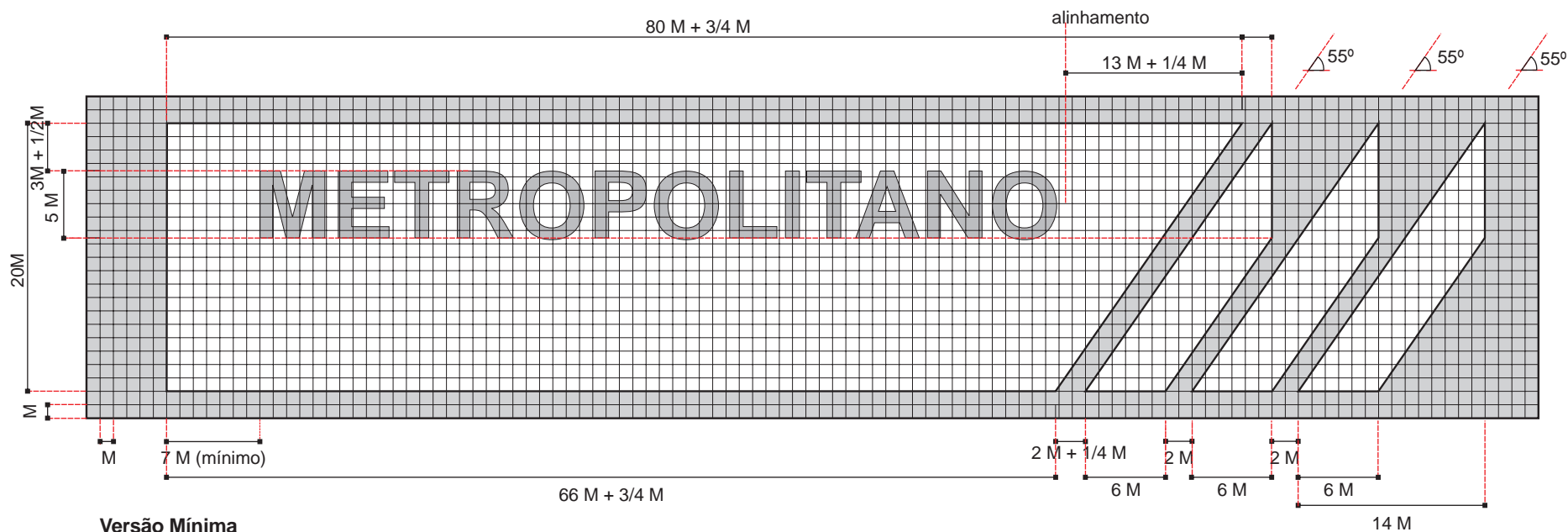

Versão Mínima



Área de não Interferência

Notas:

1. Não deverão existir fios de contorno ou arremate separando as cores.
2. As medidas apresentadas estão em módulos (M).

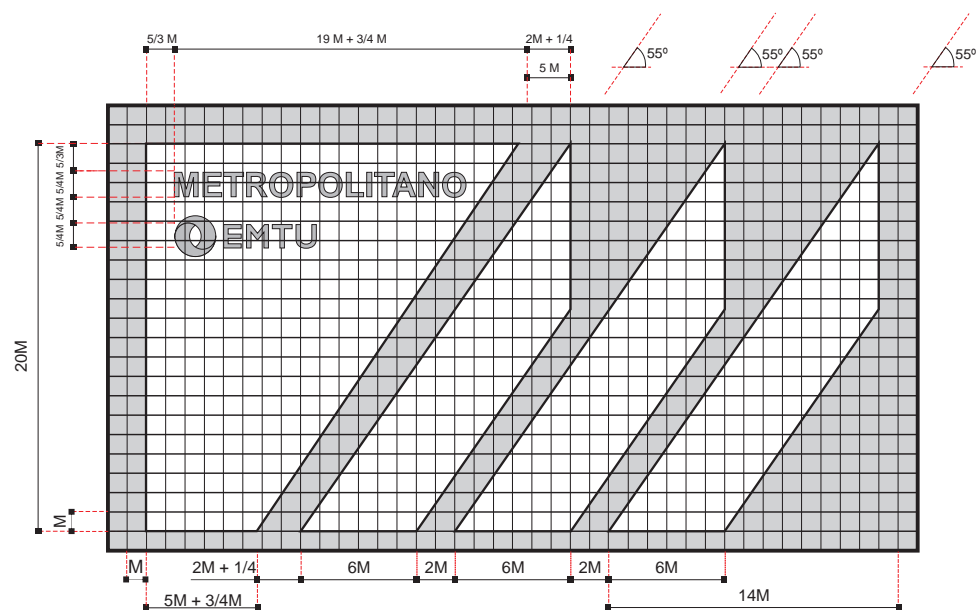

Versão Veículo

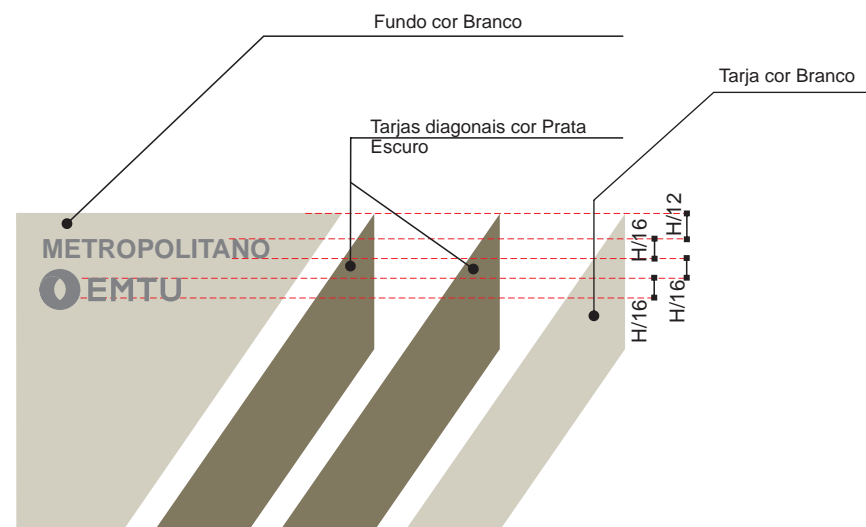

OBS.: Lateral direita terá esta diagramação espelhada

Aplicação Lateral Esquerda

Notas:

1. As medidas apresentadas estão em módulos (M).
2. Não deverão existir fios de contorno ou de arremate separando as cores.

6. Mapa do Corredor



Tabela Cromática

Cor	Azul	Vermelho	Preto	Amarelo	Branco
Vinil Adesivo	Vivid Blue Ref. 528 EG Série A4 Avery	Medium Red Ref. 523 EG Série A4 Avery	Black Ref. 502 EG Série A4	Primrose Yellow Ref. 504 EG Série A4 Avery	Branco Ref. 501 EG Série A4 Avery
	Saphire Blue Ref. 180-37 Serie Controltac 3M Opaque	Tomato Red Ref. 180-13 Serie Controltac 3M Opaque	Black Ref. 180-12 Serie Controltac 3M Opaque	Bright Yellow Ref. 3650-15 Serie Controltac 3M Opaque	White Ref. 180-10 Serie Controltac 3M Opaque
	Azul Marinho Ref. 202 Serie Goldmax Imprimax	Vermelho Tomate Ref. 506 Serie Goldmax Imprimax	Preto Brilhante Ref. 201 Serie Goldmax Imprimax	Amarelo Médio Ref. 208 Serie Goldmax Imprimax	Branco Ref. 200 Serie Goldmax Imprimax
	Saphire Blue Ref. 5017 Serie Gloss Multi-fix	Tomato Red Ref. 5029 Serie Matt Multi-fix	Gloss Black Ref. 5014 Serie Gloss Multi-fix	Yellow Ref. 5038 Serie Matt Multi-fix	White Ref. 5026 Serie Matt Multi-fix
Pantone	Reflex Blue C	Red 032 C	Process Black C	123 C	Branco C

Notas:

1. O Mapa do Corredor pode ser utilizado na lateral e/ou traseira do veículo, dependendo de suas características físicas. Quando da aplicação traseira, as medidas devem ser adequadas às proporções do local adesivado.
2. As medidas apresentadas estão em centímetros.
3. O fornecedor deverá apresentar os protótipos das aplicações para aprovação da contratante, antes das execuções e instalações finais.
4. As dimensões devem ser adequadas às características físicas do veículo.
5. Não deverão existir fios de contorno ou de arremate separando as cores.
6. Este arquivo deve ser usado somente para consulta de layout. Deve ser usado para construção final o arquivo de diagramação fornecido pela Metra.
7. As cores deste desenho poderão estar distorcidas, devendo ser conferidas nas respectivas escalas cromáticas, em catálogos de cores ou em amostras do material especificado.

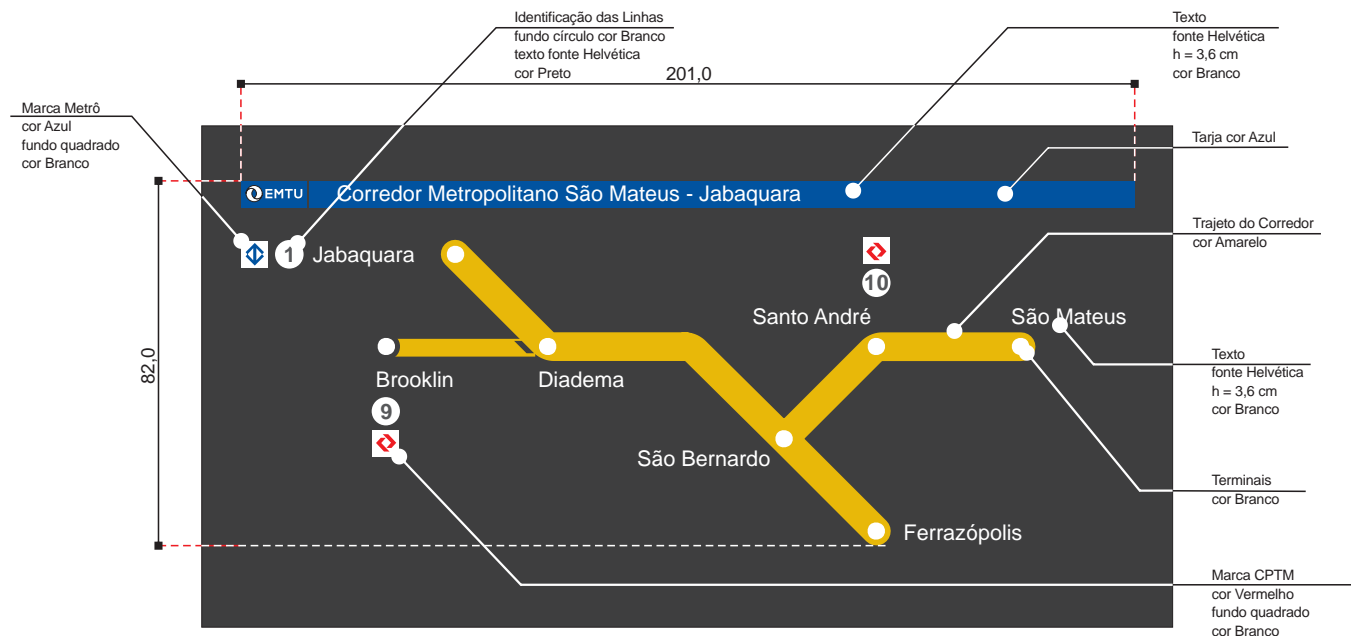
7. Disque-Denúncia Traseiro e Atendimento ao Cliente EMTU

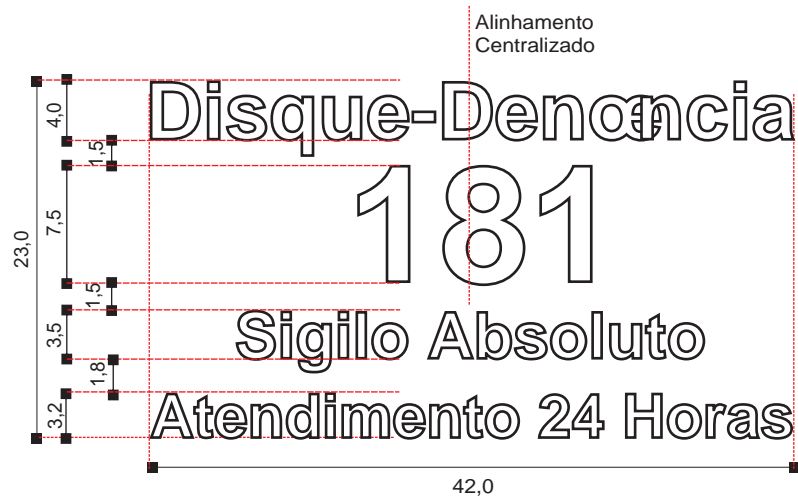

Disque - Denúncia
Aplicação Traseira
Fonte Helvética Bold
Cor Prata Escuro
Pintura ou Vinil Adesivo

Texto Atendimento ao Cliente EMTU
Aplicação Traseira
Telefone e Site da EMTU
Fonte Helvética Bold
Cor Prata Escuro
Pintura ou Vinil Adesivo

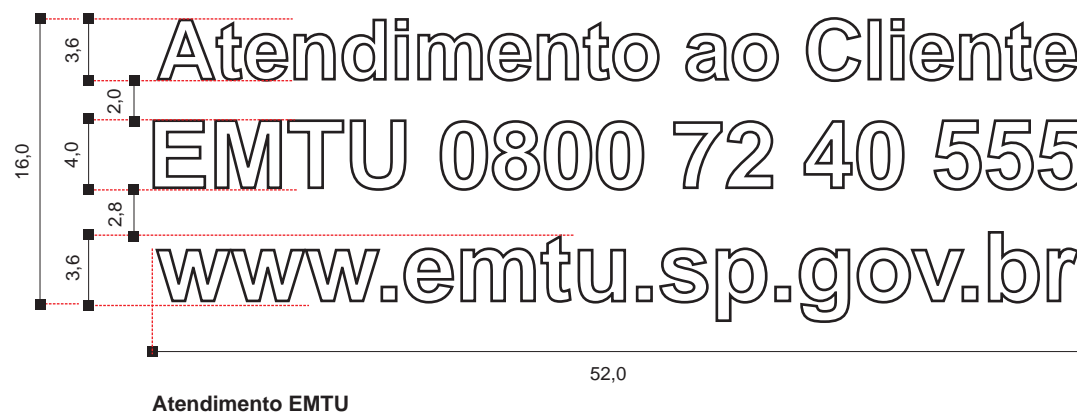

Notas:

1. Não deverão existir fios de contorno ou arremate separando as cores.
2. As medidas apresentadas estão em centímetros.

8. Aplicações Traseiras

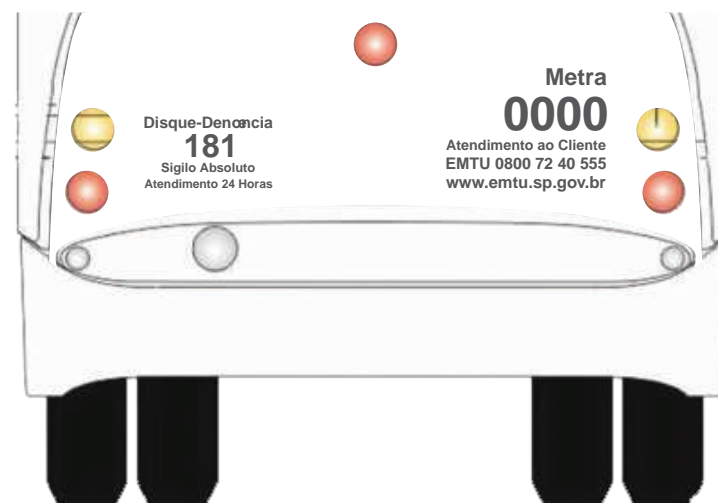
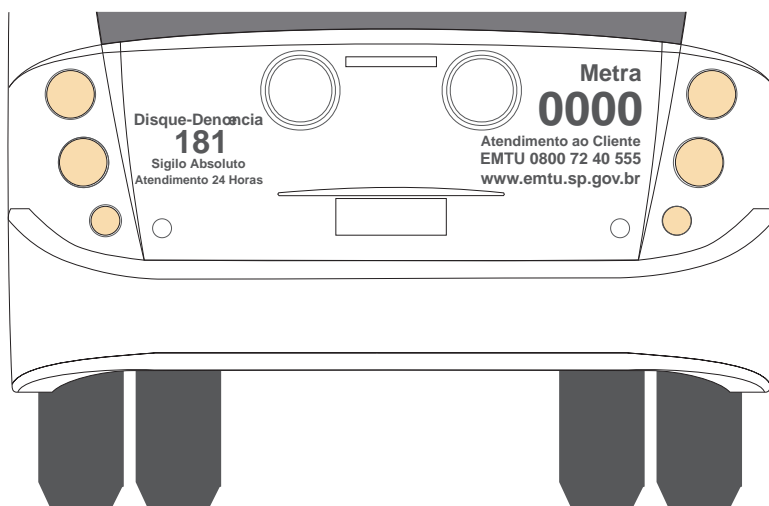

9. Painel de Destino - Caixa de Letreiro

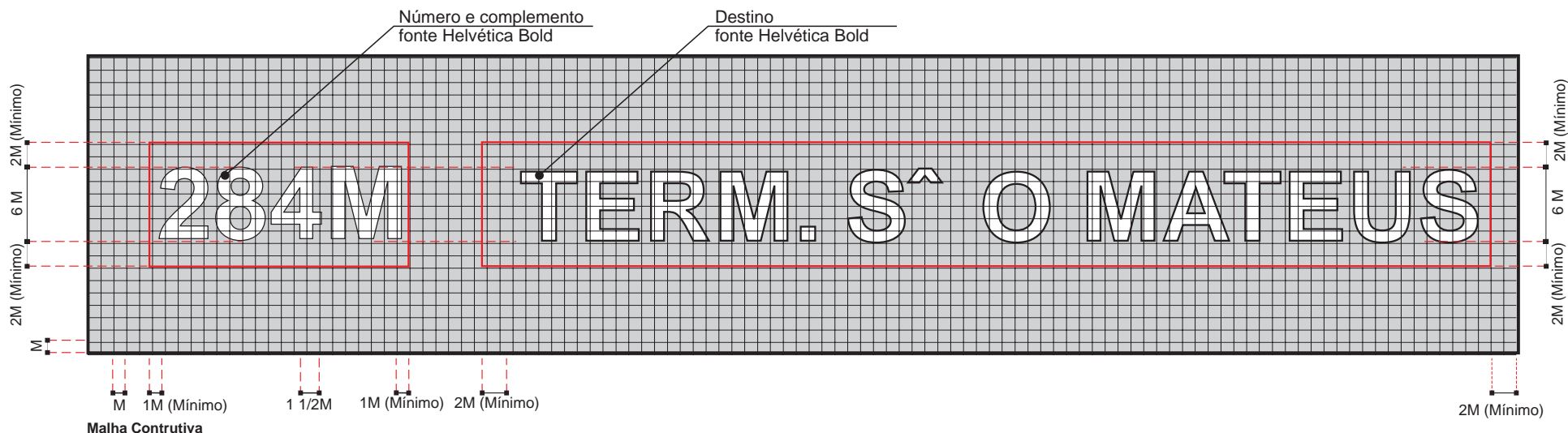

Alinhamento Centralizado



Alinhamento Centralizado



Letreiro
tecido
fundo Azul
texto Branco
fonte Helvética Bold

Notas:

1. É preferível a utilização de letreiros eletrônicos, cuja malha construtiva fica a cargo da Metra.
2. Também poderão ser utilizados fundo preto e texto amarelo.
3. Não deverão existir fios de contorno ou arremate separando as cores.
4. As medidas apresentadas estão em módulos (M).
5. As dimensões devem ser adequadas às características físicas de cada veículo.

10. Adesivo de Embarque

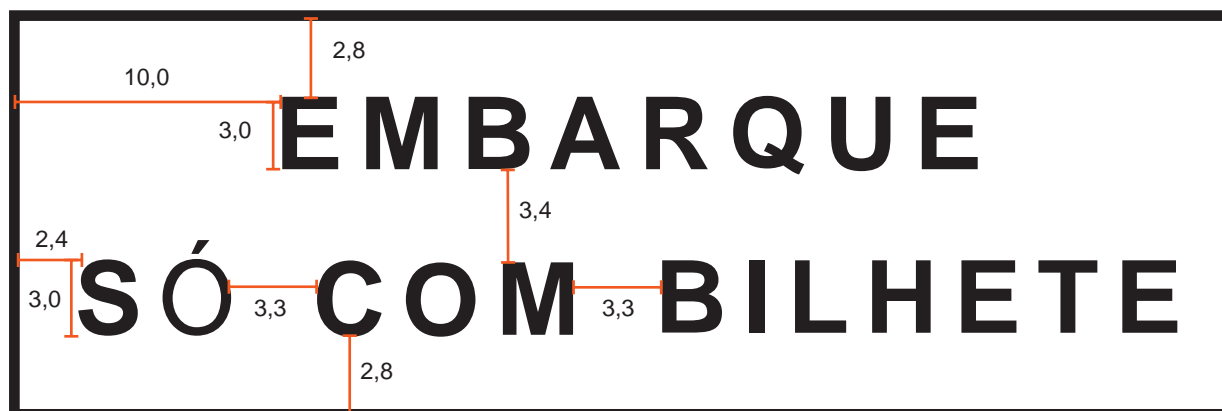

Adesivo pára-brisa

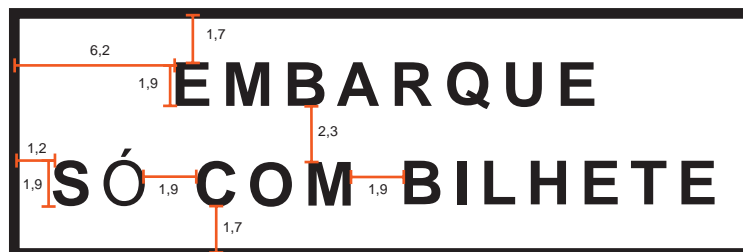

Adesivo porta dianteira

Adesivo para ser colocado internamente no vidro
cor Branco
borda 2 mm
cor Preto
textos fonte Helvética Bold
cor Preto

11. Tampa da Caixa do Letreiro



Tampa da Caixa do Letreiro

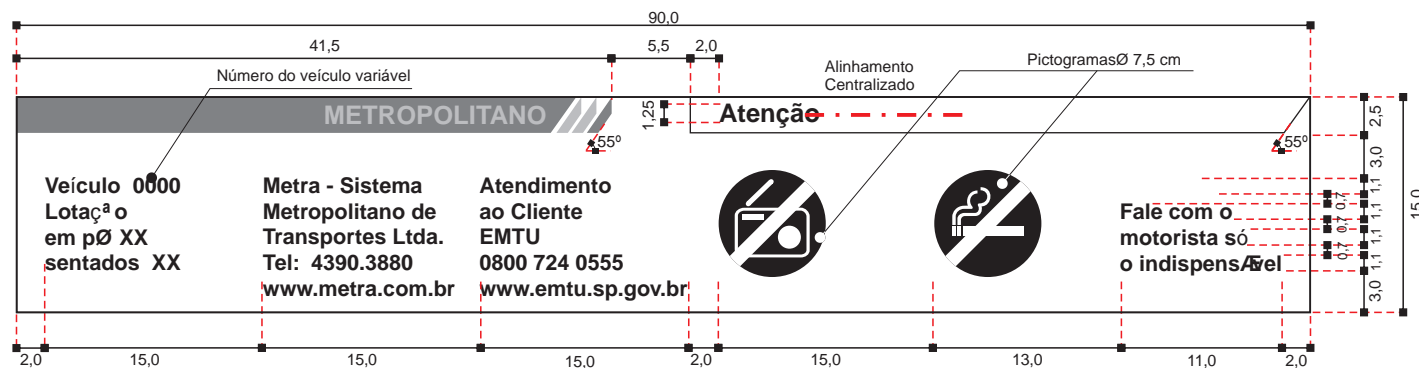

Tampa da Caixa do Letreiro

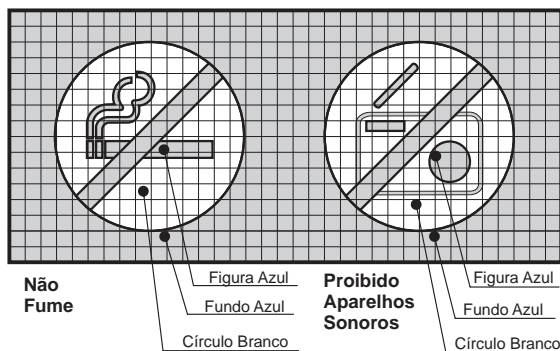

Notas:

1. Não deverão existir fios de contorno ou arremate separando as cores.
2. As medidas apresentadas estão em centímetros.

12. Disque-Denúncia Interno - Opção 1

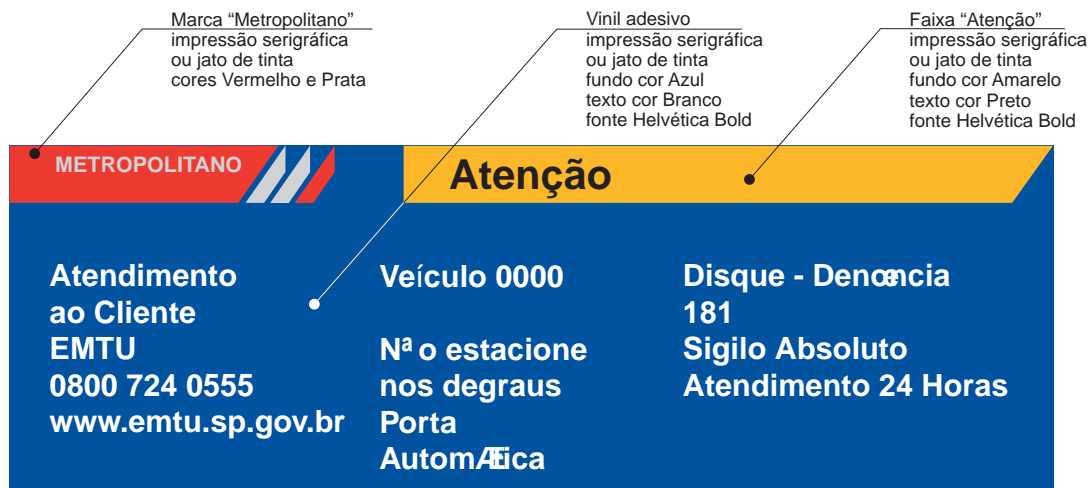

Tampa da Caixa das Portas - Disque - Denúncia - Opção 1

Todos os veículos devem conter o telefone do Disque - Denúncia em seu interior. Fica a cargo da Operadora definir a opção 1 - na tampa de caixa das portas ou opção 2 - no suporte atrás do condutor.

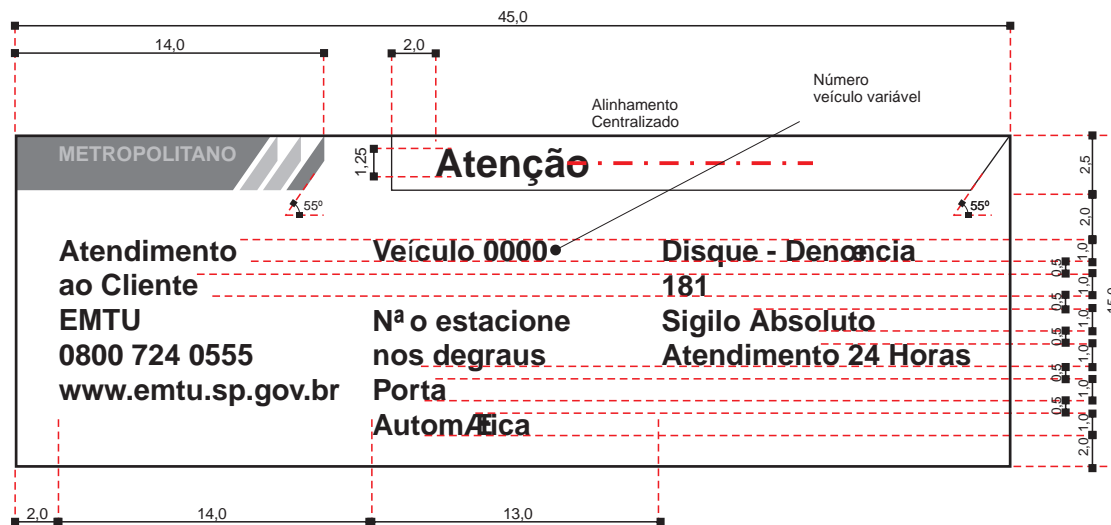

Tampa da Caixa das Portas - Disque - Denúncia - Opção 1

Notas:

1. Não deverão existir fios de contorno ou arremate separando as cores.
2. As medidas apresentadas estão em centímetros.

13. Disque-Denúncia Interno - Opção 2

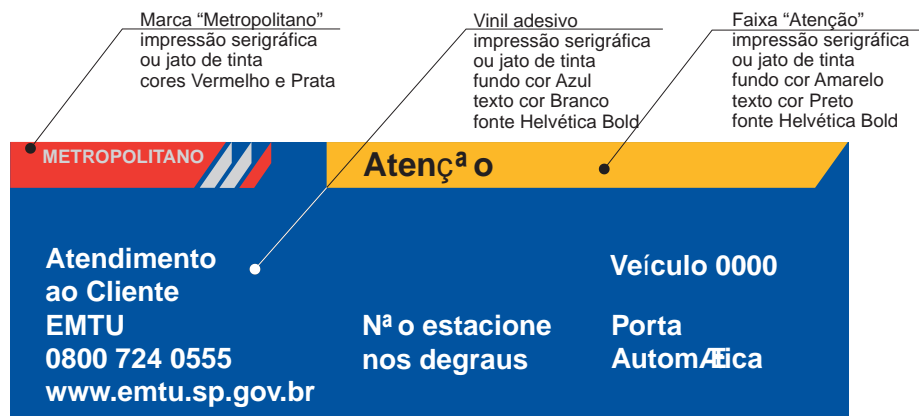

Tampa da Caixa das Portas sem o Disque-Denúncia

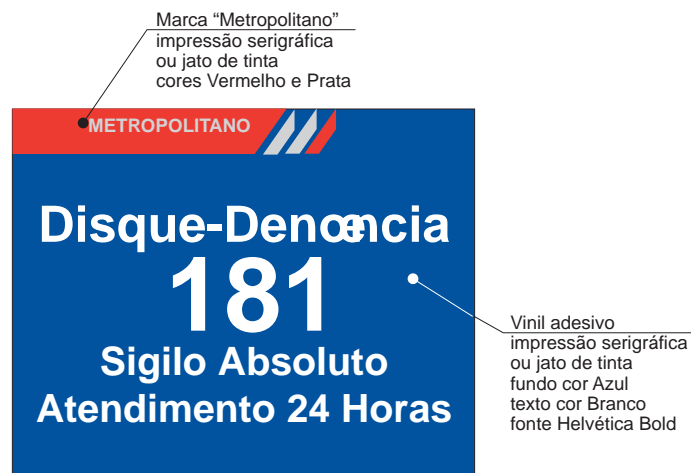
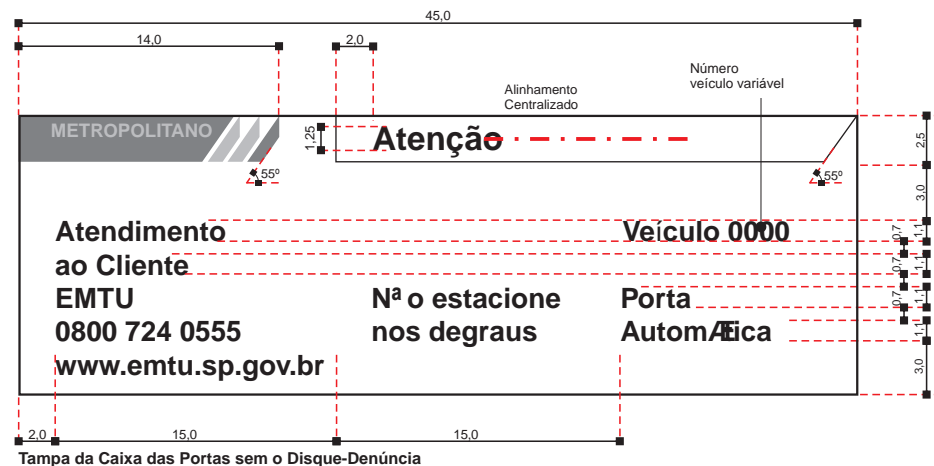

Suporte atrás do motorista - Disque - Denúncia - Opção 2

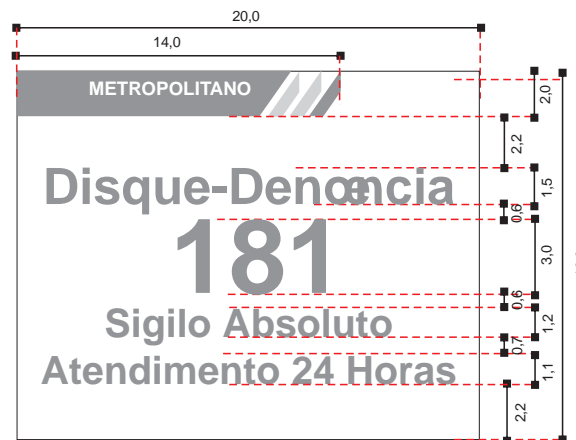

Notas:

1. Não deverão existir fios de contorno ou arremate separando as cores.
2. As medidas apresentadas estão em centímetros.

14. Serviço de Atendimento Metra



Placa do Serviço de Atendimento Metra
18,0 x 15,0



Placa do Serviço de Atendimento Metra
18,0 x 14,0



Placa do Serviço de Atendimento Metra
18,0 x 13,0



Placa do Serviço de Atendimento Metra
18,0 x 12,0

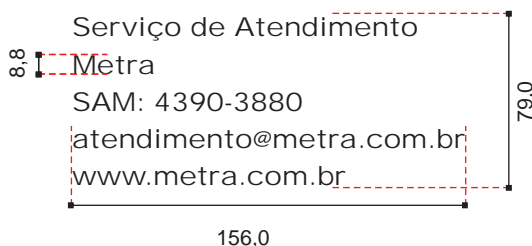

Diagramação
18,0 x 15,0 - 18,0 x 14,0 - 18,0 x 13,0 - 18,0 x 12,0

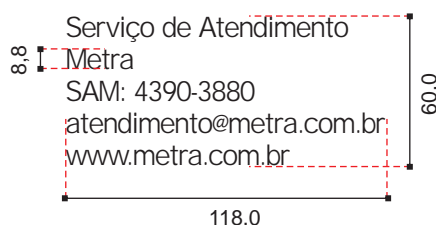

Diagramação
14,0 x 9,0

Tampa da Caixa da Porta
Placa em PETG 1,5 mm transparente
Cores Azul, Vermelho, Amarelo e Branco



Placa do Serviço de Atendimento Metra
14,0 x 9,0

Notas:

1. Não deverão existir fios de contorno ou arremate separando as cores.
2. Tas medidas apresentadas estão em centímetros.

15. Adesivo Lei Antifumo

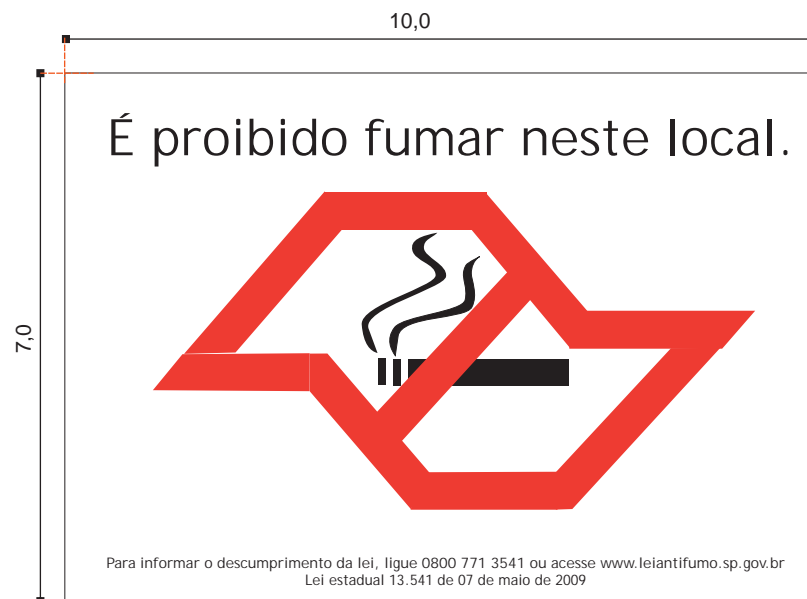

Nota:

1. Este modelo é apenas uma referência. O adesivo oficial deverá ser obtido no site http://www.leiantifumo.sp.gov.br/usr/share/documents/adesivo_10x7.pdf

16. Comunicação de Acessibilidade

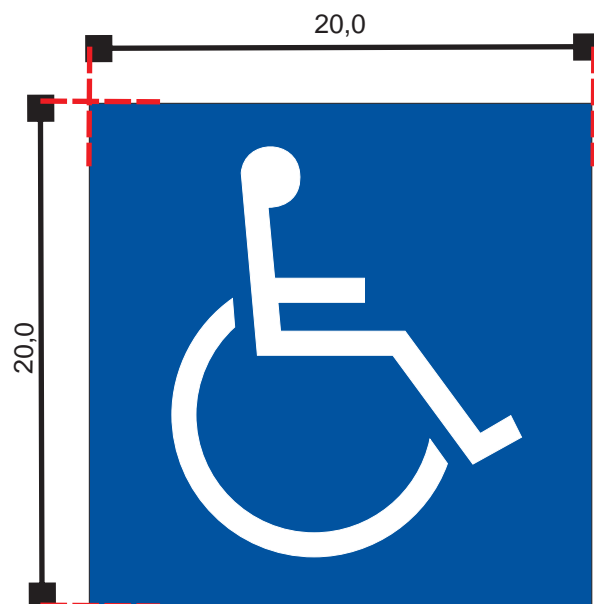

Cor Azul Reflex Blue

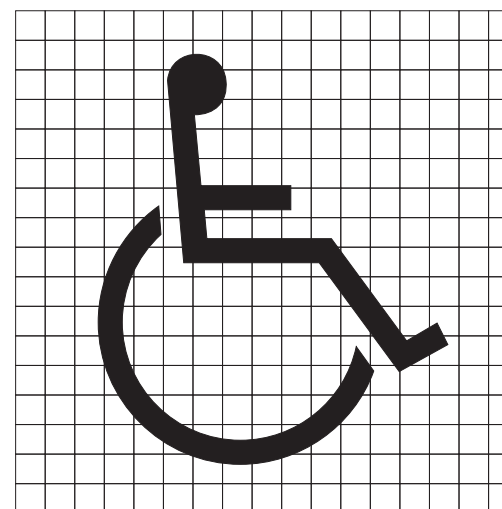

Diagramação

Notas:

1. Não deverão existir fios de contorno ou arremate separando as cores.
2. As medidas apresentadas estão em centímetros.
3. As dimensões também poderão ser 30 x 30 cm.

17. Placa de Assentos Reservados



Notas:

1. Não deverão existir fios de contorno ou arremate separando as cores.
2. As medidas apresentadas estão em milímetros

18. Placa de Área Reservada



Notas:

1. Não deverão existir fios de contorno ou arremate separando as cores.
2. As medidas apresentadas estão em milímetros.

19. Placas Internas de Legislação

Marca "Metropolitano"
impressão serigráfica
ou jato de tinta
cores Vermelho e Prata

Vinil adesivo
impressão serigráfica
ou jato de tinta
fundo cor Azul
texto cor Branco
fonte Helvética Bold

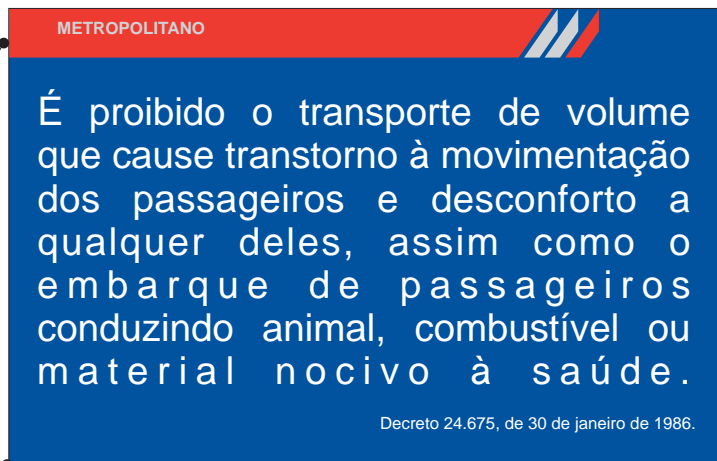

Fixação: no painel ao lado do motorista ou no compartimento do motor.

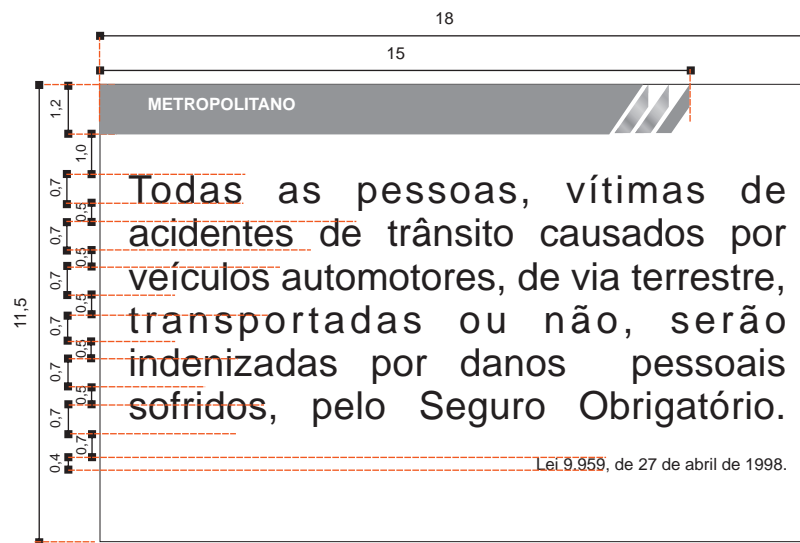
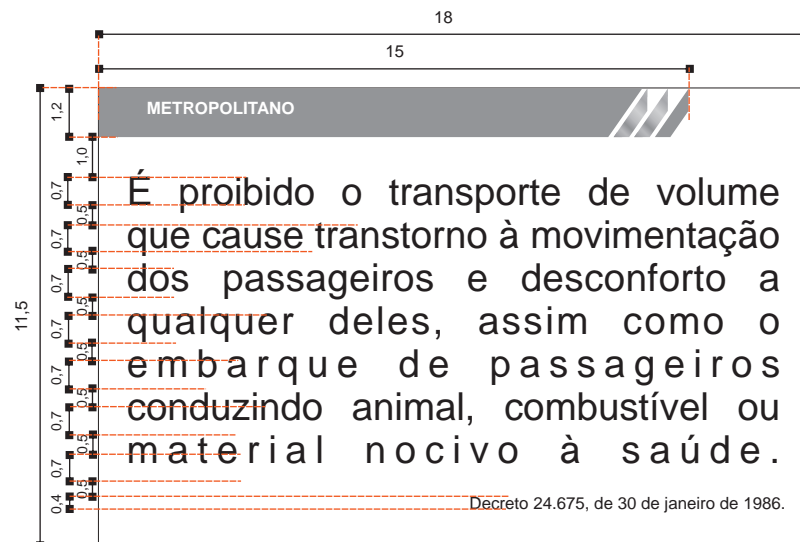
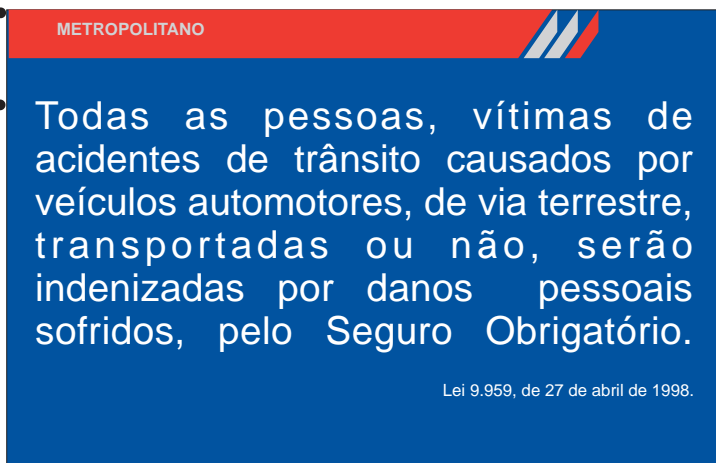

Notas:

1. Não deverão existir fios de contorno ou arremate separando as cores.
2. Todas as medidas apresentadas estão em centímetros.

20. Dispositivos Refletivos

Conforme a Resolução CONTRAN 316 de 08 de maio de 2009, os dispositivos refletivos deverão ser afixados nas laterais e no pára-choque traseiro do veículo, alternando os segmentos de cores vermelha e branca, dispostos horizontalmente, distribuídos de forma uniforme.

Nas laterais: os dispositivos deverão ser afixados, no sentido horizontal, ao longo das laterais a uma altura não inferior a 500 mm e não superior a 1500 mm do solo, observando as seguintes quantidades mínimas em cada lateral:

- um dispositivo refletivo no balanço dianteiro;
- três dispositivos refletivos distribuídos simetricamente no entre-eixos; e
- dois dispositivos refletivos no balanço traseiro.

NOTA: Quando o espaço disponível na região do balanço traseiro for menor ou igual a 70 cm, será admitido um dispositivo refletivo.

No pára-choque traseiro: dois dispositivos refletivos deverão ser afixados no pára-choque traseiro, um em cada extremidade, dispostos horizontalmente a uma altura não inferior a 500 mm.

Os dispositivos refletivos não poderão ficar sobrepostos ao logotipos, desenhos e frases identificadores do projeto.

21. Exemplo Padron

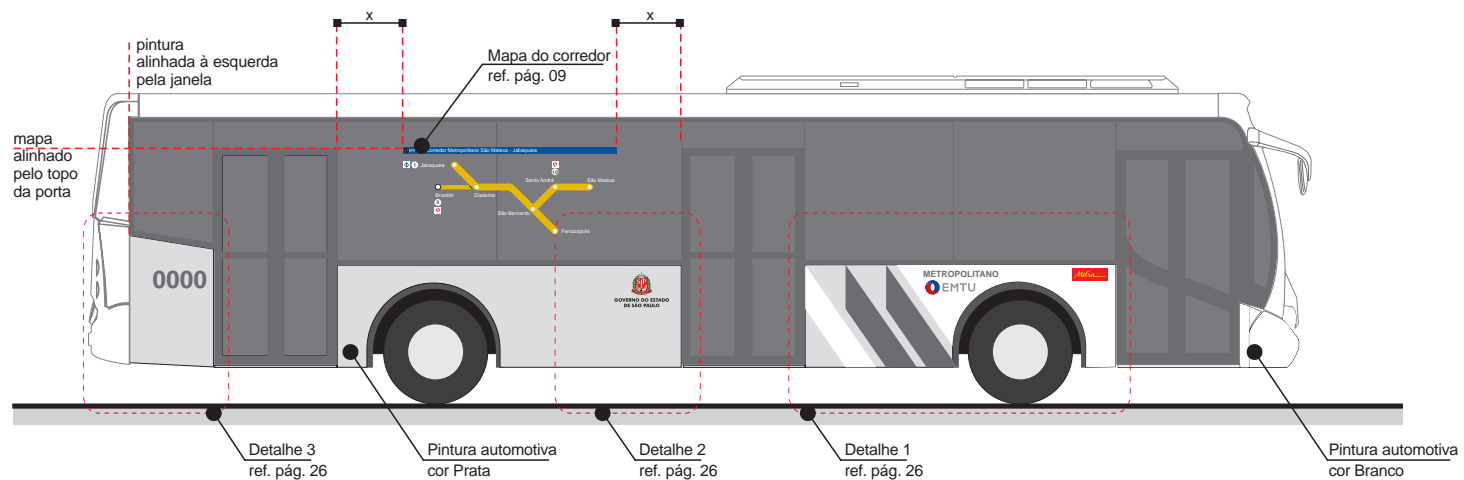

Vista lateral direita

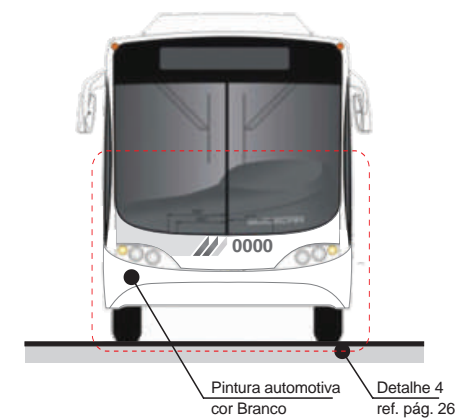

Vista frontal

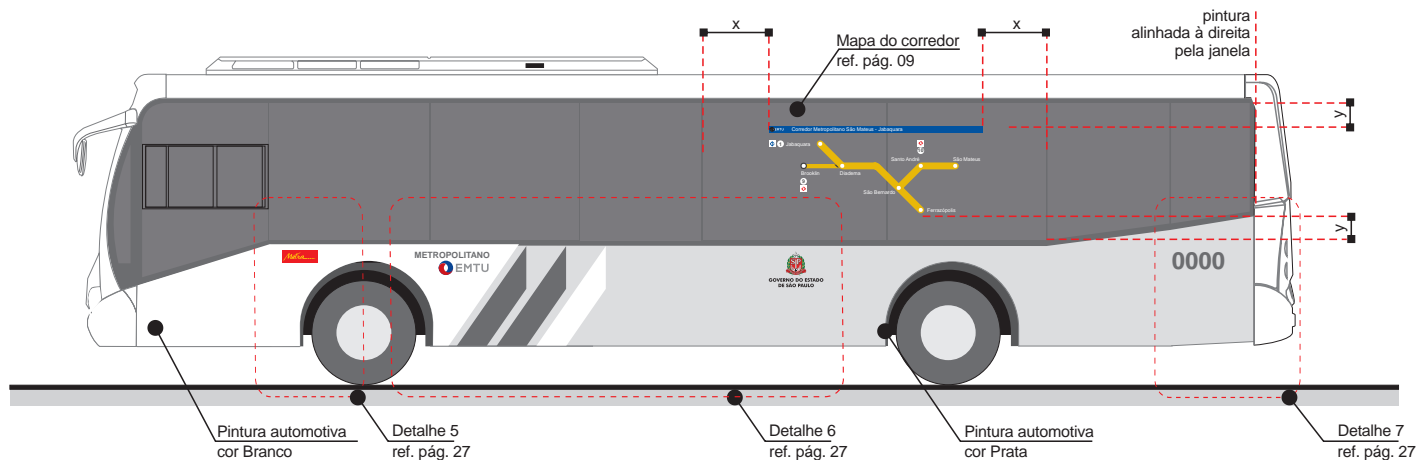

Vista lateral esquerda

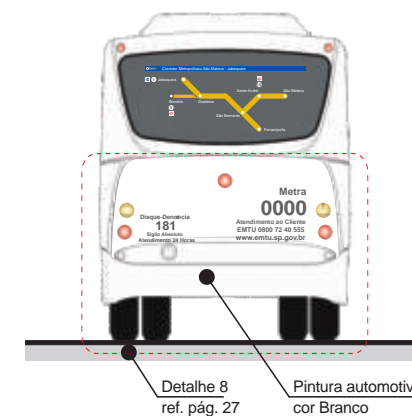

Vista traseira

Notas:

1. O fornecedor deverá apresentar os protótipos das aplicações para aprovação da contratante, antes das execuções e instalações finais.
2. As dimensões devem ser adequadas às características físicas do veículo.
3. Não deverão existir fios de contorno ou de arremate separando as cores.
4. Deverão ser confirmados os prefixos dos ônibus com o cliente, antes do início da produção.
5. As cores deste desenho poderão estar distorcidas, devendo ser conferidas nas respectivas escalas cromáticas, em catálogos de cores ou em amostras do material especificado.

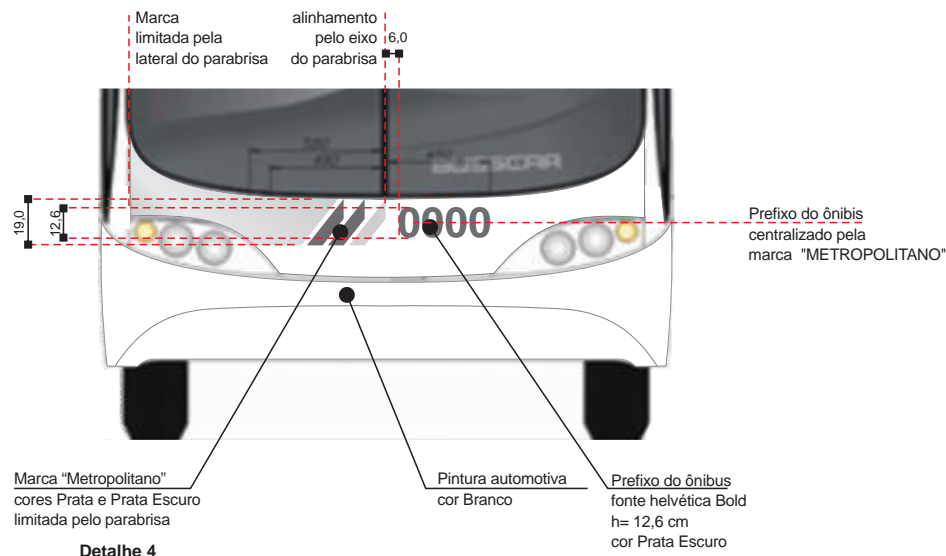
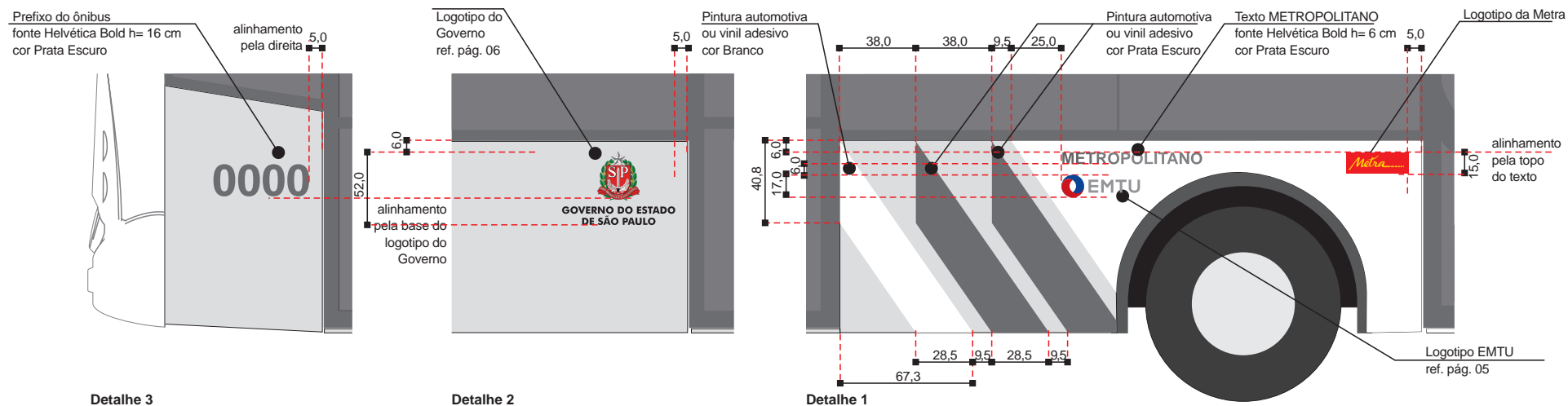

Notas:

1. As medidas apresentadas estão em centímetros.
2. O fornecedor deverá apresentar os protótipos das aplicações para aprovação da contratante, antes das execuções e instalações finais.
3. As dimensões devem ser adequadas às características físicas do veículo.
4. Não deverão existir fios de contorno ou de arremate separando as cores.
5. Deverão ser confirmados os prefixos dos ônibus com o cliente, antes do início da produção.
6. As cores deste desenho poderão estar distorcidas, devendo ser conferidas nas respectivas escalas cromáticas, em catálogos de cores ou em amostras do material especificado.

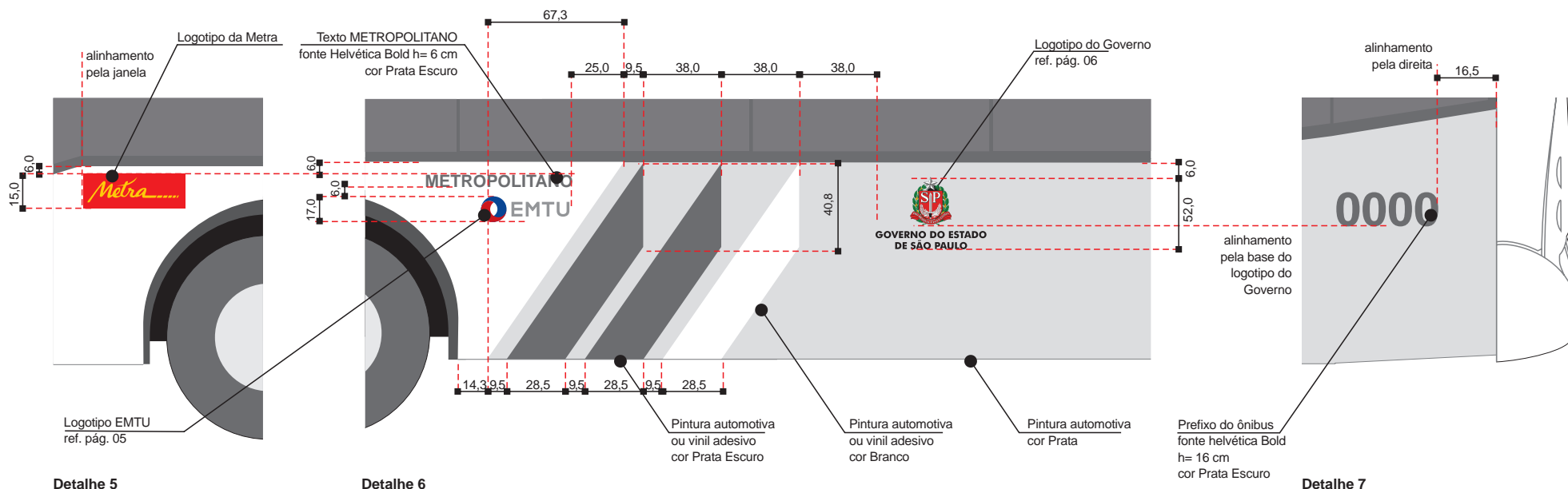

Detalhe 5

Detalhe 6

Detalhe 7

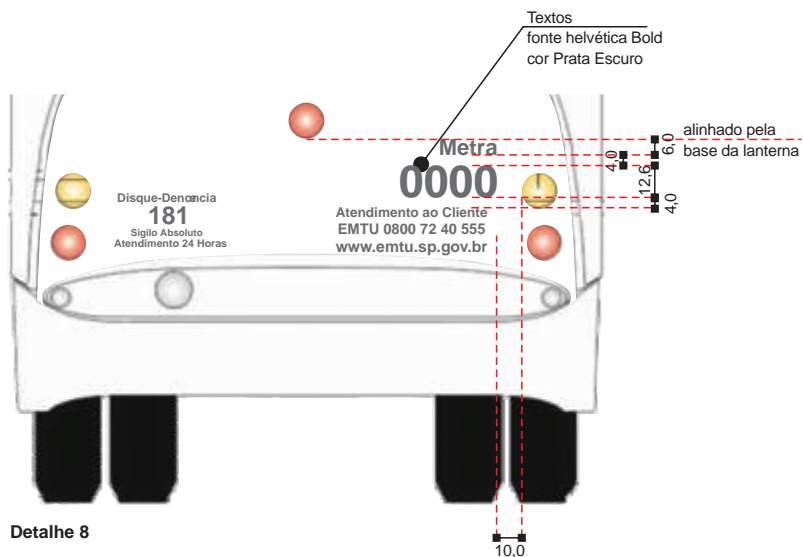

Detalhe 8

Notas:

1. As medidas apresentadas estão em centímetros.
2. O fornecedor deverá apresentar os protótipos das aplicações para aprovação da contratante, antes das execuções e instalações finais.
3. As dimensões devem ser adequadas às características físicas do veículo.
4. Não deverão existir fios de contorno ou de arremate separando as cores.
5. Deverão ser confirmados os prefixos dos ônibus com o cliente, antes do início da produção.
6. As cores deste desenho poderão estar distorcidas, devendo ser conferidas nas respectivas escalas cromáticas, em catálogos de cores ou em amostras do material especificado.

22. Exemplo Articulado

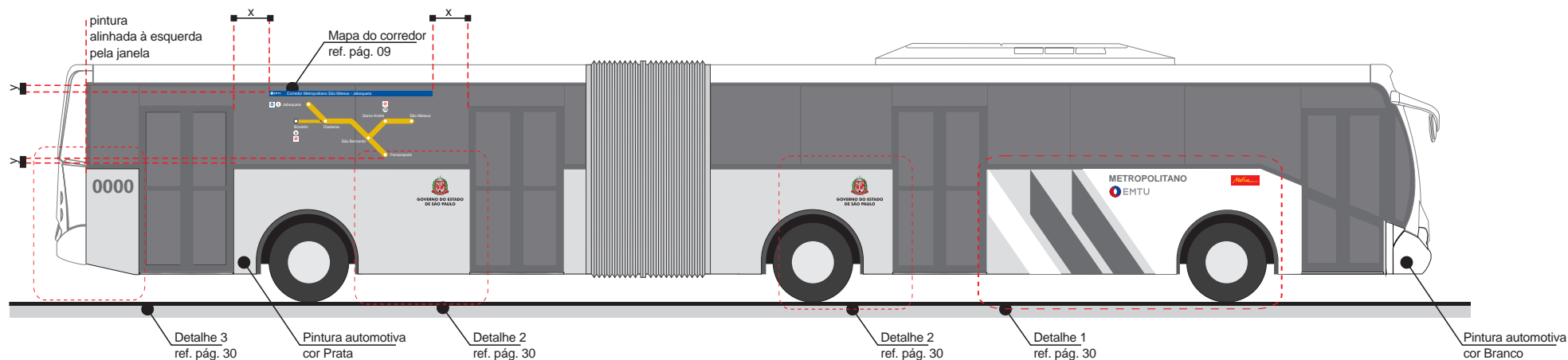

Vista lateral direita

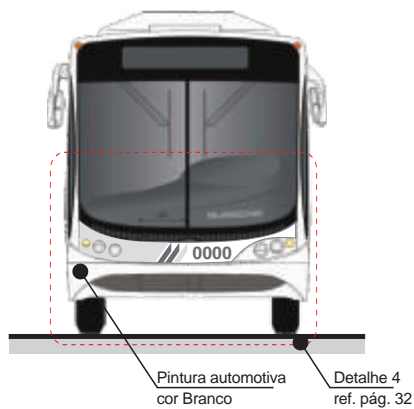

Vista frontal

Notas:

1. O fornecedor deverá apresentar os protótipos das aplicações para aprovação da contratante, antes das execuções e instalações finais.
2. As dimensões devem ser adequadas às características físicas do veículo.
3. Não deverão existir fios de contorno ou de arremate separando as cores.
4. Deverão ser confirmados os prefixos dos ônibus com o cliente, antes do início da produção.
5. As cores deste desenho poderão estar distorcidas, devendo ser conferidas nas respectivas escalas cromáticas, em catálogos de cores ou em amostras do material especificado.

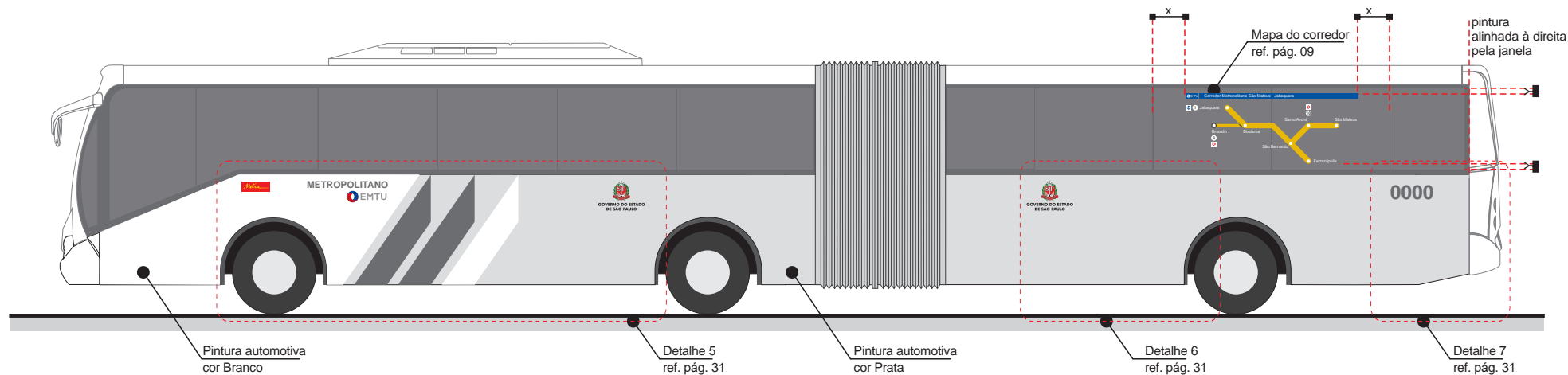

Vista lateral esquerda

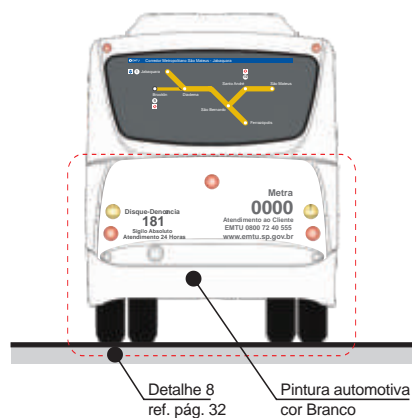

Vista traseira

Notas:

1. O fornecedor deverá apresentar os protótipos das aplicações para aprovação da contratante, antes das execuções e instalações finais.
2. As dimensões devem ser adequadas às características físicas do veículo.
3. Não deverão existir fios de contorno ou de arremate separando as cores.
4. Deverão ser confirmados os prefixos dos ônibus com o cliente, antes do início da produção.
5. As cores deste desenho poderão estar distorcidas, devendo ser conferidas nas respectivas escalas cromáticas, em catálogos de cores ou em amostras do material especificado.

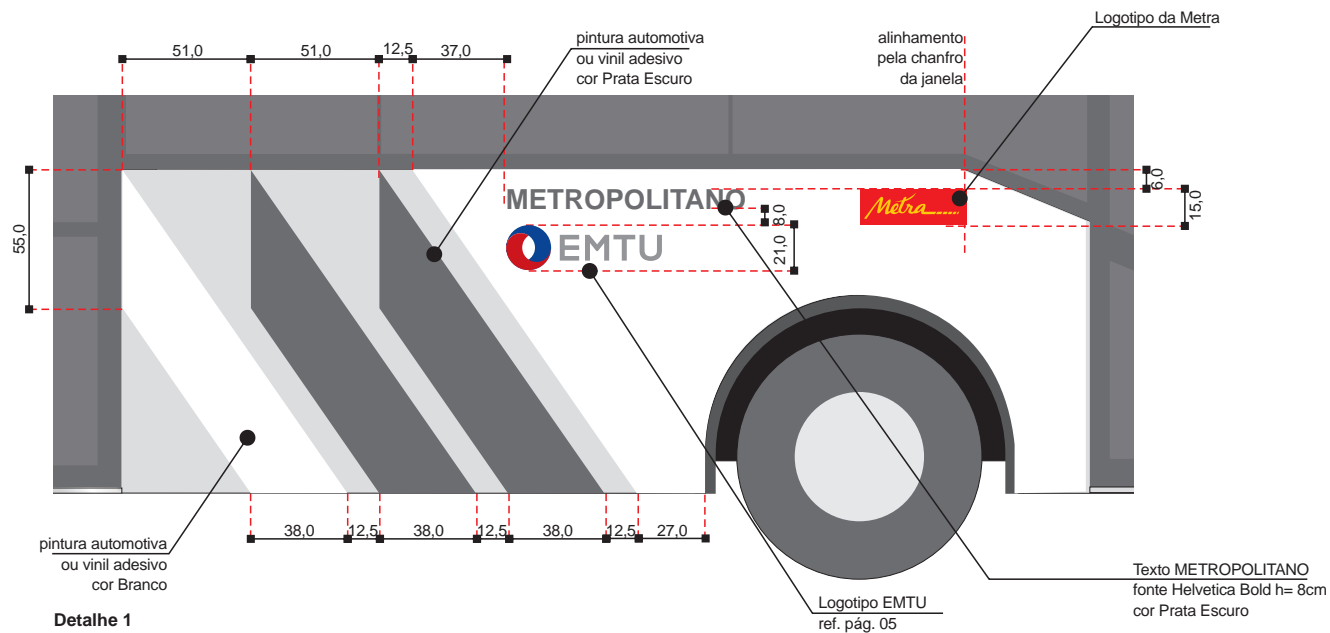

Detalhe 1

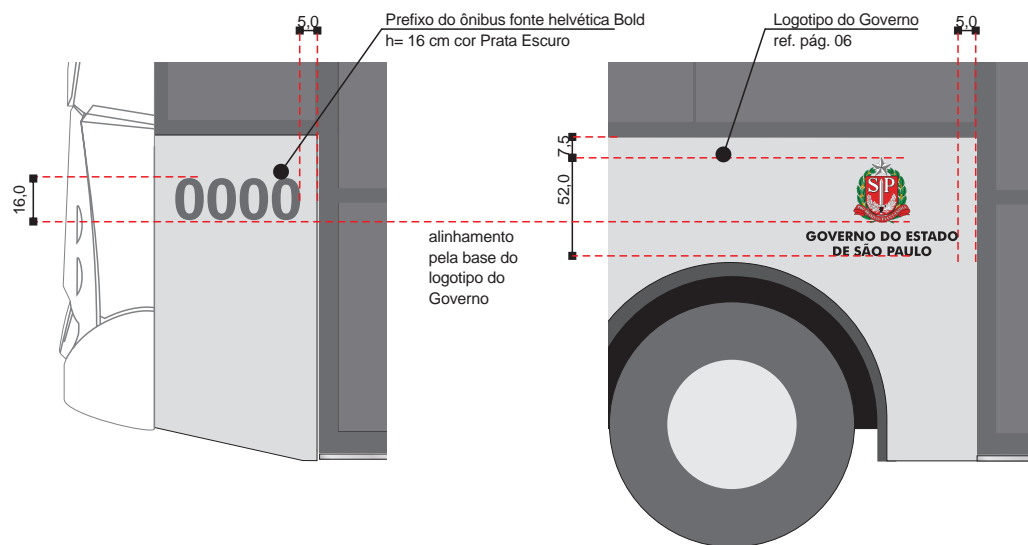

Detalhe 3

Detalhe 2

Notas:

1. As medidas apresentadas estão em centímetros.
2. O fornecedor deverá apresentar os protótipos das aplicações para aprovação da contratante, antes das execuções e instalações finais.
3. As dimensões devem ser adequadas às características físicas do veículo.
4. Não deverão existir fios de contorno ou de arremate separando as cores.
5. Deverão ser confirmados os prefixos dos ônibus com o cliente, antes do início da produção.
6. As cores deste desenho poderão estar distorcidas, devendo ser conferidas nas respectivas escalas cromáticas, em catálogos de cores ou em amostras do material especificado.

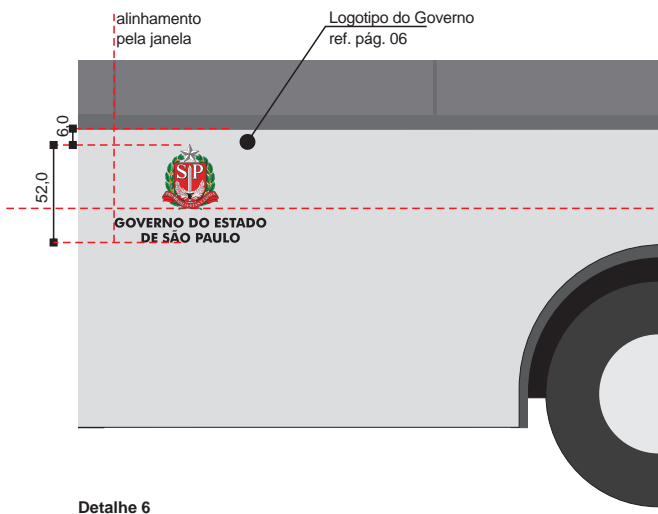
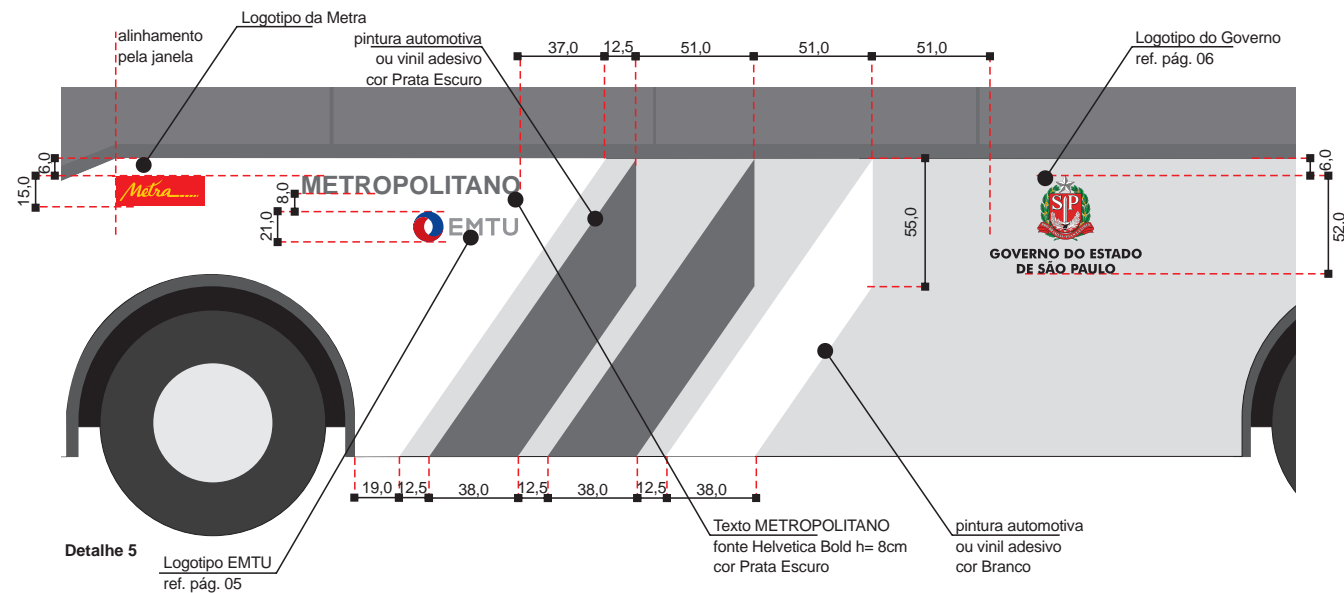

Detalhe 6

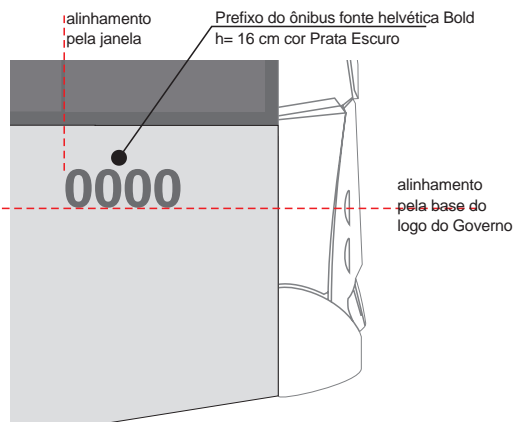

Detalhe 7

Notas:

1. As medidas apresentadas estão em centímetros.
2. O fornecedor deverá apresentar os protótipos das aplicações para aprovação da contratante, antes das execuções e instalações finais.
3. As dimensões devem ser adequadas às características físicas do veículo.
4. Não deverão existir fios de contorno ou de arremate separando as cores.
5. Deverão ser confirmados os prefixos dos ônibus com o cliente, antes do início da produção.
6. As cores deste desenho poderão estar distorcidas, devendo ser conferidas nas respectivas escalas cromáticas, em catálogos de cores ou em amostras do material especificado.

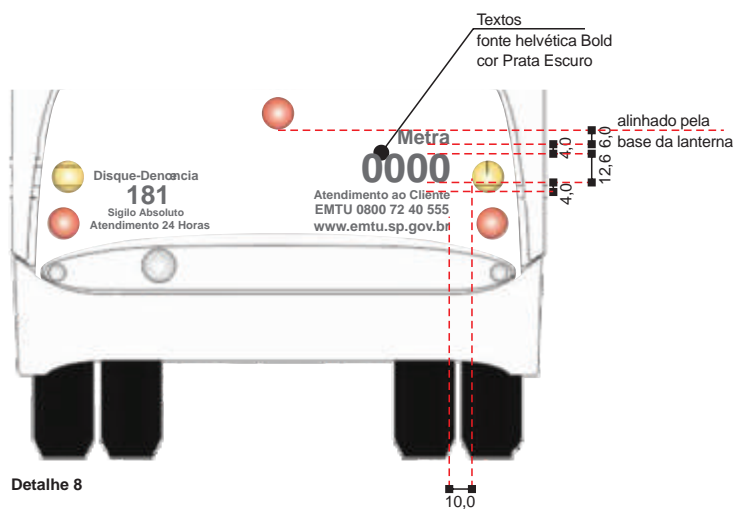
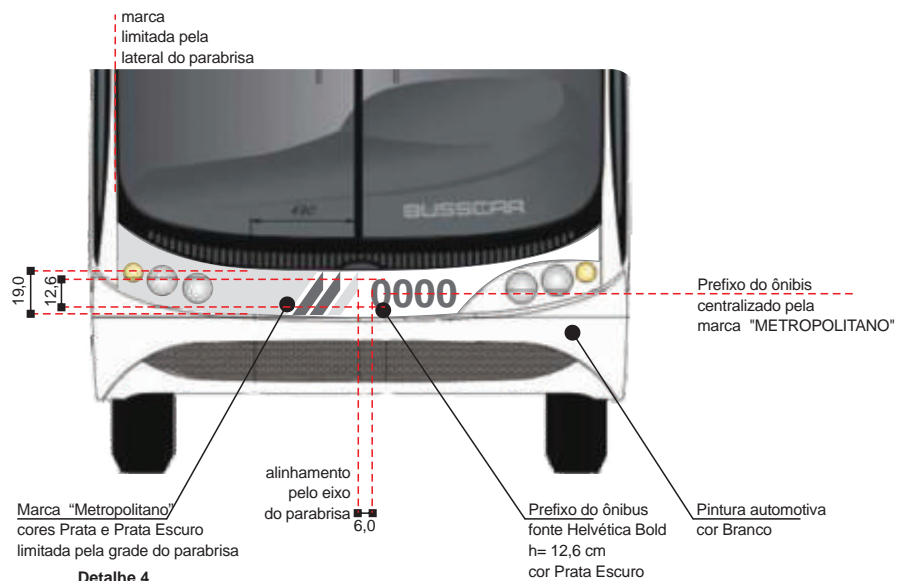

Notas:

1. As medidas apresentadas estão em centímetros.
2. O fornecedor deverá apresentar os protótipos das aplicações para aprovação da contratante, antes das execuções e instalações finais.
3. As dimensões devem ser adequadas às características físicas do veículo.
4. Não deverão existir fios de contorno ou de arremate separando as cores.
5. Deverão ser confirmados os prefixos dos ônibus com o cliente, antes do início da produção.
6. As cores deste desenho poderão estar distorcidas, devendo ser conferidas nas respectivas escalas cromáticas, em catálogos de cores ou em amostras do material especificado.

23. Exemplo Lowfloor

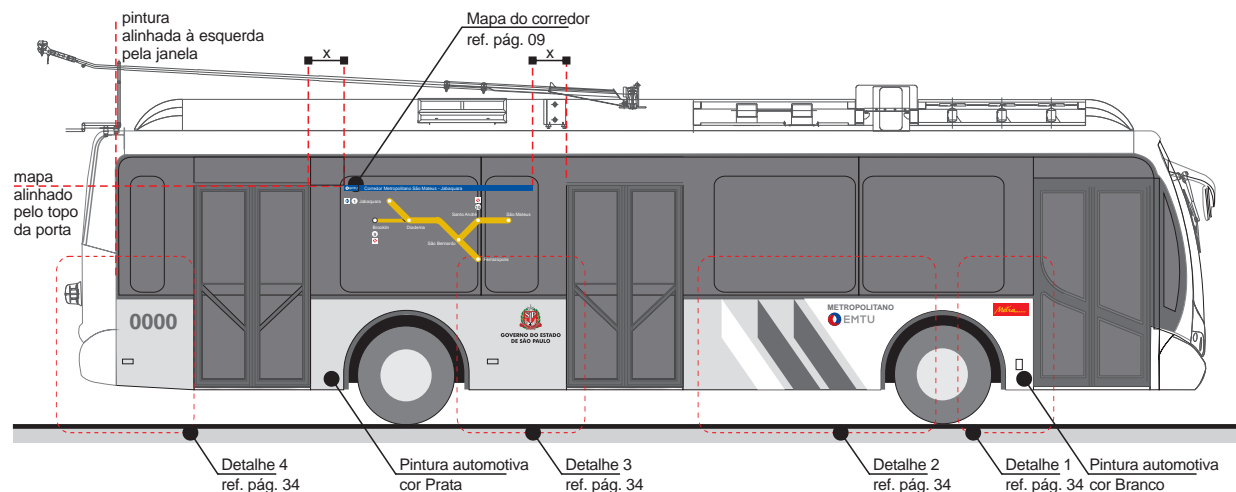

Vista lateral direita

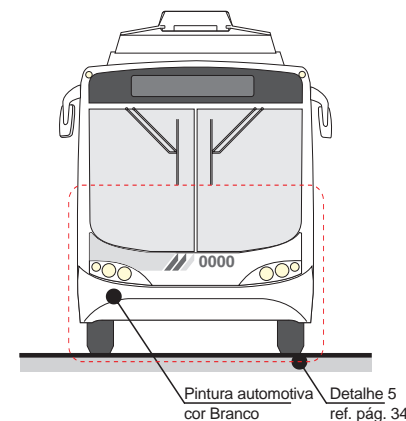

Vista frontal

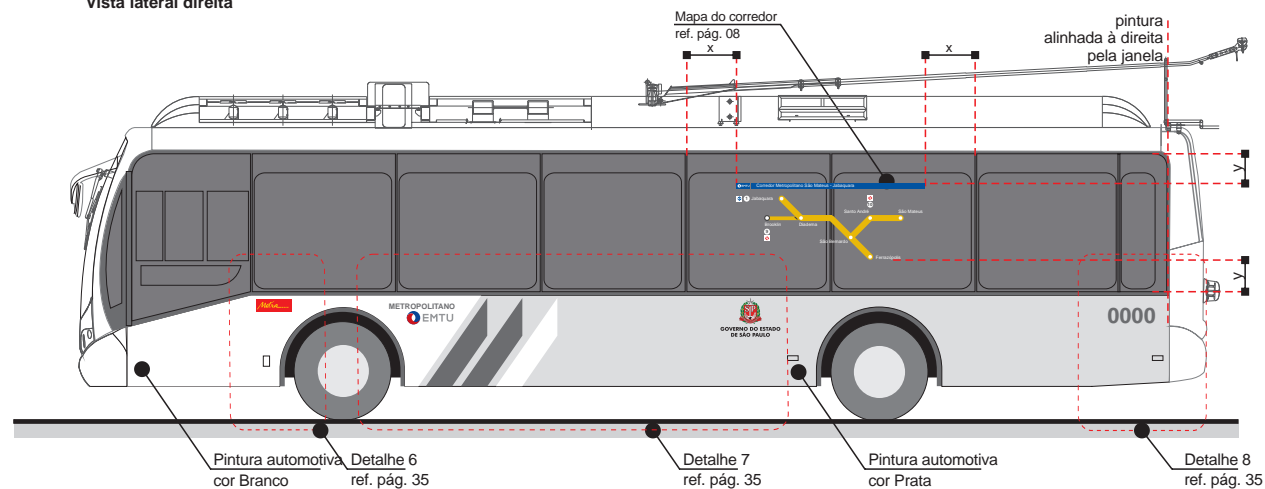

Vista lateral esquerda

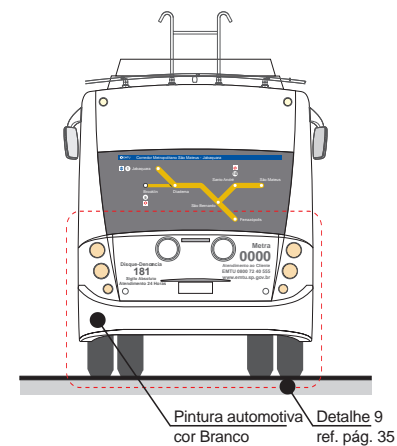

Vista traseira

Notas:

1. O fornecedor deverá apresentar os protótipos das aplicações para aprovação da contratante, antes das execuções e instalações finais.
2. As dimensões devem ser adequadas às características físicas do veículo.
3. Não deverão existir fios de contorno ou de arremate separando as cores.
4. Deverão ser confirmados os prefixos dos ônibus com o cliente, antes do início da produção.
5. As cores deste desenho poderão estar distorcidas, devendo ser conferidas nas respectivas escalas cromáticas, em catálogos de cores ou em amostras do material especificado.

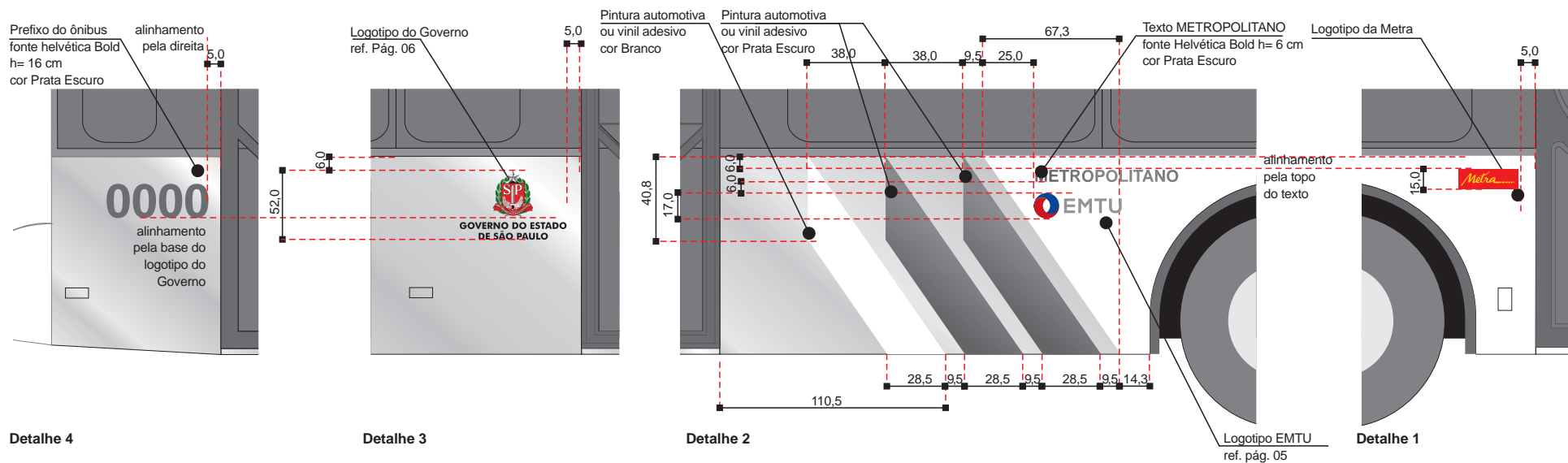

Detalhe 4

Detalhe 3

Detalhe 2

Logotipo EMTU ref. pág. 05

Detalhe 1

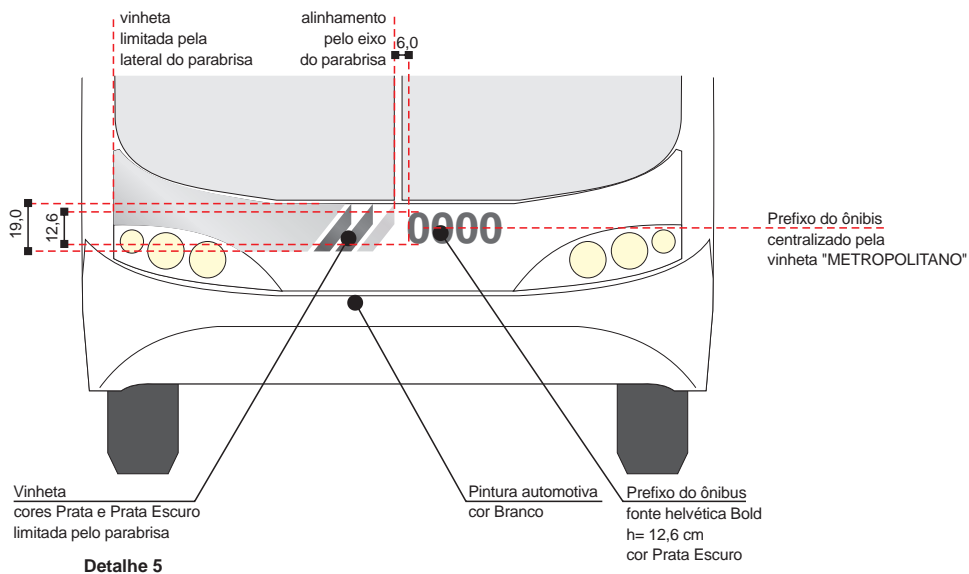

Detalhe 5

Notas:

1. As medidas apresentadas estão em centímetros.
2. O fornecedor deverá apresentar os protótipos das aplicações para aprovação da contratante, antes das execuções e instalações finais.
3. As dimensões devem ser adequadas às características físicas do veículo.
4. Não deverão existir fios de contorno ou de arremate separando as cores.
5. Deverão ser confirmados os prefixos dos ônibus com o cliente, antes do início da produção.
6. As cores deste desenho poderão estar distorcidas, devendo ser conferidas nas respectivas escalas cromáticas, em catálogos de cores ou em amostras do material especificado.

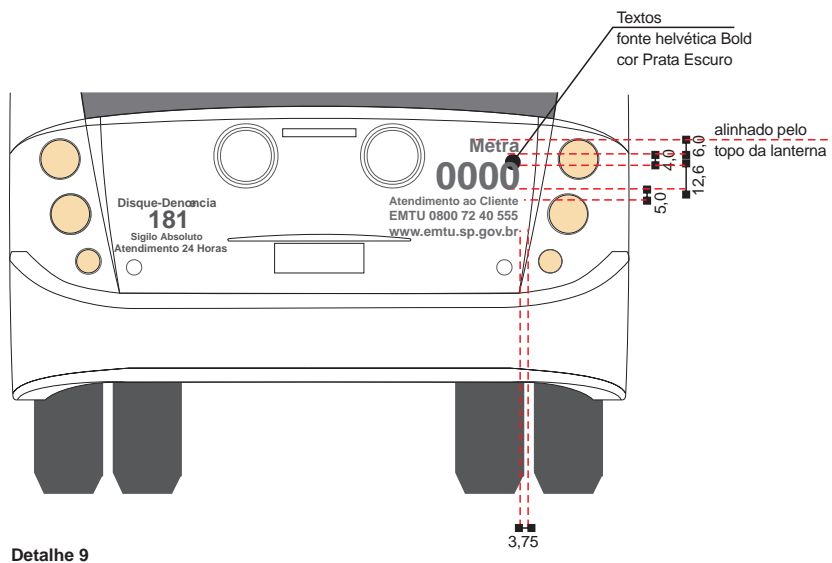
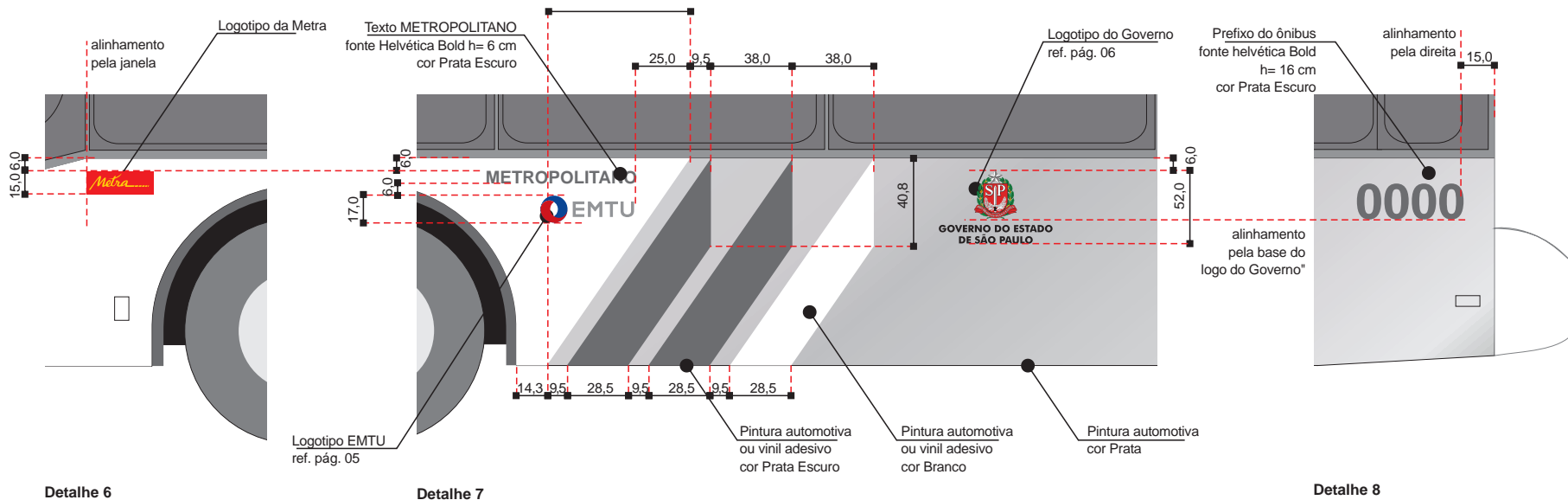

Notas:

1. As medidas apresentadas estão em centímetros.
2. O fornecedor deverá apresentar os protótipos das aplicações para aprovação da Contratante, antes das execuções e instalações finais.
3. As dimensões devem ser adequadas às características físicas do veículo.
4. Não deverão existir fios de contorno ou de arremate separando as cores.
5. Deverão ser confirmados os prefixos dos ônibus com o cliente, antes do início da produção.
6. As cores deste desenho poderão estar distorcidas, devendo ser conferidas nas respectivas escalas cromáticas, em catálogos de cores ou em amostras do material especificado.

24. Controle de Versões

Versão	Data	Página	Motivo
01	27/01/2010	-	Substituição dos Padrões Visuais PV-DO-005-03 - Comunicação Visual da Frota do Corredor ABD.
02	12/03/2014	-	Substituição do logo do Governo por Brasão